

DNP09SEBES

Código EAN	8017709362874
Familia	Secadora
Ancho comercial	60 cm
Profundidad comercial	Extra (más de 60 cm)
Instalación	Libre instalación
Sistema de secado	De condensación con bomba de calor
Tipo de carga	Frontal



Estética

Door window	Puerta gigante	Color mando	Negro/Cromo
Color	Blanco	Tipo de panel frontal	NovaCare
Color del panel frontal	Blanco	Color puerta	Negro con aro cromado
Color led/pantalla	Blanco	Color manija puerta	Negro
Color teclas función	Negro	Color envoltorio	Blanco

Programas

Mandos	Electrónicos
Gráficos programas	Mensajes ES
Número de programas	14

Programas

 Algodón ECO	 Rápido	 Higiene Secado
 Refresh Hygiene	 Refresh vapor	 Outdoor/Sportswear
 Algodón	 Sintéticos	 Silencioso
 Camisas	 Jeans	 Mix
 Secado por tiempo	 Lana	 Edredón

Programas especiales



Higiene Secado

Refresh Hygiene

Refresh vapor



Lana



Camisas

Pantalla

Duración del programa

Nivel de secado

Secado por tiempo

Programación de inicio diferido

Visualización del tiempo restante

Tipo de pantalla



Indicador de avance de programa



Indicador de fin de ciclo



Indicador limpieza filtro

Sí

Indicador vaciado de contenedor de condensación

Sí

Características técnicas



Tipo de motor	Inverter	Ancho útil de la puerta	40 cm
Funcionamiento	De control electrónico	Ángulo máximo de apertura de puerta	155 °
Sensor de humedad	Sí	Bisagras puerta	Derecha
Selección duración secado	De 10 a 160 min	Puerta reversible	Sí
Fase de enfriamiento	Sí	Seguridad para niños (bloqueo ajustes)	Sí
Fase antiarrugas al finalizar el secado	Sí	Posición contenedor de condensación	Arriba
Iluminación interna	Sí	Sistema con bomba de calor	Sí
Combined filter	Sí	Tipo de gas refrigerante	R290
Filtro	Sí	Cantidad de gas refrigerante en Kg.	0.140
Material del cesto	Acero inoxidable	Manguera de descarga de condensación	Sí
Volumen cesto	118 l	Instalación en columna, con modelos de lavadoras compatibles	Con kit de superposición, disponible como accesorio
Puerta transparente	Sí		

Performance / Energy label – Reg 2023



Capacidad de carga (algodón) 9 kg

Energy efficiency class B

Rumorosidad para el programa algodón estándar con carga completa 64 dB(A) re 1 pW

Duración del programa para el algodón estándar con carga completa 190 min

Duración del programa para algodón estándar con carga parcial 115 min

Tipología De condensación

Weighted energy consumption in kWh per drying cycle 0,92

Acoustic airborne noise emission class B

Condensation efficiency class B

Condensation efficiency 88 %

Conexión eléctrica

Potencia instalada 800 W
Corriente 10 A
Tensión (V) 230-240 V

Frecuencia (Hz) 50 Hz
Longitud del cable de alimentación 150 cm
Enchufe Schuko (F;E)

Datos logísticos

Ancho del producto (mm) 598 mm
Profundidad del producto (mm) 653 mm

Altura del producto (mm) 846 mm

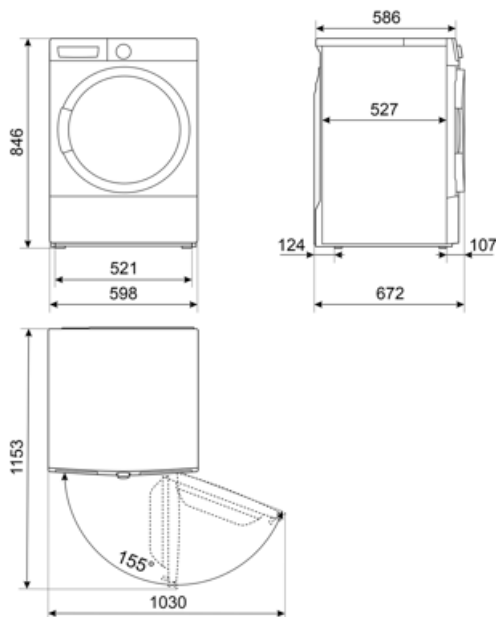

Accesorios Compatible



KITSPNC





















Stacking kit dedicated to WN & DN
Dimension (mm): L598xH35xP618









KITSTWD



KITSPNC1

Symbols glossary

 <p>Bloqueo de control: la opción de bloqueo de mandos, presente en diferentes tipos de productos, le permite bloquear todas las funciones y programas establecidos, así como los controles, para una seguridad total, especialmente en presencia de niños.</p>	 <p>A +++: los dispositivos Smeg permiten un considerable ahorro de energía en Clase A, A +, A ++ y A +++, para reducir el consumo mientras se mantiene la máxima eficiencia y garantizar el respeto por el medio ambiente.</p>
 <p>Inicio diferido: le permite posponer el inicio del programa hasta 24 horas, según sus necesidades, y luego realizar el lavado incluso en las franjas horarias en las que el costo de energía es menor.</p>	 <p>Pantalla LED: para optimizar el rendimiento y simplificar el uso del aparato tanto como sea posible, algunas lavadoras y refrigeradores están equipados con una pantalla LED que le permite ver el estado operativo del producto.</p>
 <p>Ojo de buey de 40 cm de ancho: el gran ojo de buey de 40 cm hace que la carga y descarga de la ropa sea aún más fácil y rápida, promoviendo la máxima practicidad de uso.</p>	 <p>Sensor de humedad: permite que la máquina se programe para obtener el grado de secado deseado (planchado, armario seco, extra seco), optimizando los tiempos y ahorrando energía. Alternativamente, la configuración manual le permite programar el tiempo de secado según sus preferencias.</p>
 <p>Indicadores de estado - final: símbolo que indica el final del programa.</p>	 <p>Iluminación interior: los mejores modelos de la gama Smeg tienen una luz interna y un ojo de buey transparente grande para una mejor y mayor visibilidad dentro de la cesta.</p>
 <p>Motor inverter: para lavadoras y secadoras: la evolución de las lavadoras y secadoras Smeg hacia modelos más inteligentes y eco-sostenibles ha llevado a la elección de la tecnología Inverter con bomba de calor que reduce significativamente el consumo de energía. Para lavavajillas: el motor inversor de última generación garantiza una mayor vida útil, eficiencia y consumo reducido, así como un silencio absoluto.</p>	 <p>El nivel de ruidosidad se obtiene gracias a un excelente aislamiento y dispositivos especiales, diseñados específicamente para amortiguar el sonido generado durante el funcionamiento del lavavajillas. En la gama hay modelos con varios niveles de ruidosidad.</p>
 <p>Algodón ECO: símbolo que hace referencia al programa Algodón ECO</p>	 <p>Program for drying cotton items including sheets, pillow cases, pajamas, lingerie, tablecloths, etc</p>
 <p>Para edredones de fibra indicando idoneidad en la etiqueta</p>	 <p>Para jeans centrifugados a alta velocidad en la lavadora</p>
 <p>Para tejidos sintéticos sin pigmentos y para algodón.</p>	 <p>Ventilación corta para prendas de algodón y lino sin aire caliente.</p>
 <p>Secado suave para camisas evitando la formación de pliegues.</p>	 <p>Es posible seleccionar programas de tiempo a bajas temperaturas</p>
 <p>Para secar la ropa de lana que se apoya sobre una base especial</p>	 <p>Rápido: permite reducir los tiempos del programa seleccionado, si la ropa no requiere un lavado intenso y prolongado.</p>

-  Camisas: programa específico que le permite lavar las camisas con el máximo cuidado, respetando las telas y minimizando la formación de pliegues, para obtener los mejores resultados de planchado en poco tiempo.
-  Lana: Es un programa especial diseñado para satisfacer las necesidades de lavado de una de las prendas más populares en invierno. Le permite lavar las prendas protegiéndolas y manteniéndolas suaves y voluminosas.
-  Indicador de fase de lavado: símbolos que indican la fase en la que se encuentra el programa actual
-  El nivel de ruido se minimiza
-  Clase eficiencia energética B
-  Sport: Programa indicado para los amantes de la actividad física que permite lavar, en poco tiempo, las prendas sometidas a lavados frecuentes garantizando la máxima higiene y cuidado de las fibras.
-  Opción de vapor: la opción de vapor disponible en algunos programas es adecuada para suavizar arrugas, refrescar telas, neutralizar olores y disolver suciedad al destruir los alérgenos en menos tiempo que lavar la prenda con inmersión en agua.
-  Special program for garments / fabrics, such as children's clothes, which require sanitized and delicate washing.
-  Program for delicately treating garments in synthetic or mixed fabrics, such as t-shirts and blouses.