

CMS8451A



Familia	Cafetera
Tipología	Automático
Categoría	Integración, compacta 45 cm



Estética



Estética	Colonial	Componentes acabado	Latón envejecido
Color	Antracita	Logo	Serigrafía







Mandos



Pantalla	Blanco LCD sobre fondo negro (2 líneas)	Mandos de control	Colonial
Nº de lenguas en display	13	Color mandos	Latón
Selección diferentes idiomas	IT, GB, FR, NL, SP, PT, SWE, RU, DE, CZ, DK, GR, PL	Número de botones	8
Tipo de controles de ajuste	Mando de control / botones	Color botones	Efecto latón
N.º de mandos	2	Otros mandos incluidos	Cortina - Antracita/Latón envejecido

Programas/Funciones

Nº de bebidas	4
Función café individual	
Función café doble	
Pre-selección función infusiones	Sí
Cappuccino automático con dispensador leche separado	Sí
Función de agua caliente: para el té u otras bebidas	

Opción café molido	
Intensidad café ajustable	
Largo de café regulable	
Espuma para Cappuccino ajustable	
Programación conexión automática	
Aclarado automático	
Descalcificación automática	
Temperatura café variable	2 niveles
Molinillo café ajustable	Sí
Dureza agua	Sí
Indicador falta de agua	Sí
Bloqueo infantil	Sí

Características técnicas



Compartimento café en grano	Sí	Molinillo	Molinillo cónico de acero inoxidable
Compartimento café molido	Sí	Presión de la bomba	15 bar
Contenedor agua desmontable	Sí	Capacidad depósito de agua	2,50 l
Contenedor residuos posos café	Sí (14 individuales, 7 dobles)	Capacidad contenedor granos de café	220 g
Salida café ajustable en altura	Sí	Tipo de Luz	LED
Dispensador de vapor para capuchino	Sí	Luces	2
Bandeja recoge gotas	Sí	Instalación	Guías telescópicas con cierre suave.
Jarra para la leche extraíble	Sí		

Conexión eléctrica

Enchufe	Schuko (F;E)	Tensión (V)	220-240 V
Potencia nominal	1350 W	Frecuencia (Hz)	50-60 Hz
Corriente	5,6 A	Longitud del cable de alimentación	180 cm

Datos logísticos

Ancho (mm)	595 mm	Altura (mm)	455 mm
Profundo (mm)	380 mm		

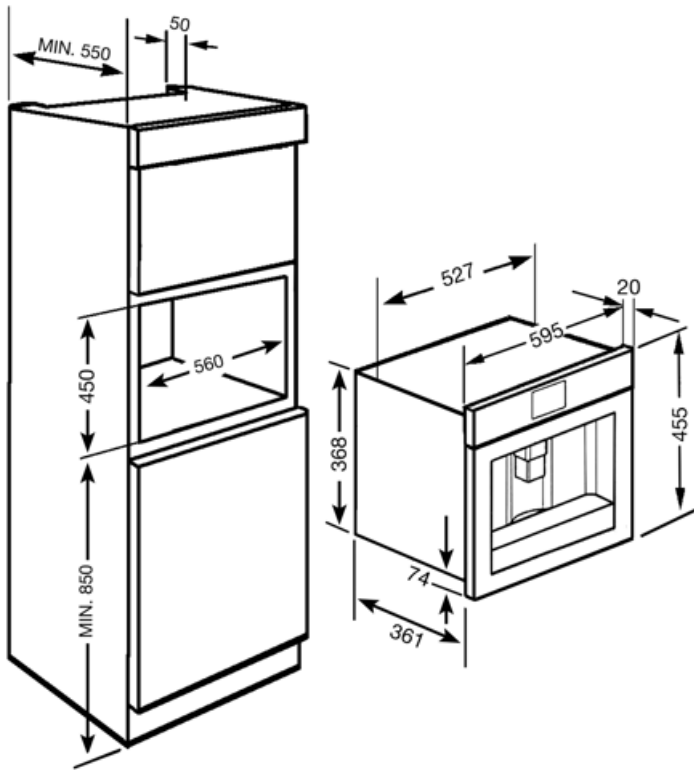

Accesorios Compatible

KITCABLE90UK

Cable with IEC connector and UK plug

















Productos alternativos



CMS8451P

Color: Crema

Symbols glossary

- | | | | |
|--|---|---|---|
|  | Enjuague: Para precalentar el infusor y obtener inmediatamente bebidas calientes. |  | Tiempo de encendido: esta opción le permite programar el tiempo de encendido de la máquina para que esté listo para su uso ya a la temperatura deseada. |
|  | Dispensador de vapor semiprofesional con sistema de calefacción dedicado. Le permite crear bebidas como chocolate caliente, ponche, bombardino, vino caliente en casa. |  | Tipos de café que se pueden dispensar: Tipos de café que se pueden dispensar: Ristretto / Corto, Normal, Largo |
|  | Tipos de café que se pueden dispensar: Tipos de café que se pueden dispensar: Ristretto / Corto, Normal, Largo |  | La función de café doble permite la entrega de dos espresso con un solo ciclo de infusión. |
|  | Granos de café: la máquina utiliza granos de café, con grado de molienda ajustable. |  | Descalcificación : La función de descalcificación es esencial para eliminar depósitos de incrustaciones excesivas en el tanque y permitir que el producto funcione perfectamente. La necesidad de realizar esta operación está indicada por el producto mismo. |
|  | Pantalla LCD: para optimizar el rendimiento y hacer que el uso del aparato sea lo más fácil posible, algunas lavadoras y refrigeradores están equipados con una pantalla LCD que le permite ver el estado operativo del producto. |  | Molinillo de café cónico en acero inoxidable. |
|  | Café molido: puede usar café molido. |  | 45 cm: algunos modelos Smeg, de solo 45 cm de altura, representan la solución capaz de responder a los requisitos funcionales en espacios con altura reducida. Disponibles en varios tipos y con diferentes estéticas, ofrecen más opciones en equipos de cocina. |
|  | Agua caliente: esta función le permite dispensar agua caliente para preparar té, infusiones y otras bebidas. |  | Intensidad del café ajustable a 5 niveles. Esta función le permite cambiar la cantidad de granos molidos para cada ciclo de infusión. |
|  | 2 lámparas halógenas: la presencia de 2 lámparas halógenas dispuestas asimétricamente hace que el espacio interior sea aún más brillante, eliminando las esquinas oscuras. |  | Intensidad de espuma de capuchino ajustable con los mandos de la jarra térmica. |