

VZ45N

Material del fregadero

Granito

Tipología

Cubeta de composite

Número de cubetas

1

Código EAN

8017709311704



Estética



Estética

Universal

Color

Negro

Serie

Quadra

Tipo de instalación

Estándar

Logo

En el rebosadero

Otros colores disponibles

Blanco, Crema, Avena, Cemento / Hormigón, EXTRA Blanco, EXTRA Negro

Agujero para grifo /
Agujero para grifo precortado

Preparado

	Tipología cubeta	Dimensiones cubeta , L x P x A (mm)	Profundidad cubeta (mm)	Radio angular cubeta	Rebosadero	Posición filtro	Dimensión filtro
Cubeta	Rayada	400 x 400 x 210	210	5	Sí, tradicional	De pared	3.5"

Características técnicas



Characteristics composite material

Cubeta, Fácil de limpiar, Sifón con conexión para lavavajillas, Resistente al choque térmico, Ganchos montaje, Junta, Resistente a los rayos UV

Orificio mezclador 1

Diámetro del orificio del grifo 35 mm

Número de ganchos 4

Tipología ganchos Estándar

Dimensiones del producto (mm)

210x470x500 mm

Dimensiones hueco instalación sobre encimera (mm)	450 X 480 mm
Altura desde encimera de la cocina	10 mm
Medida mueble empotrable	45 cm

Equipo accesorios incluidos

Equipo accesorios montaje	Cubeta, Sifón con conexión para lavavajillas, Ganchos montaje
------------------------------	---

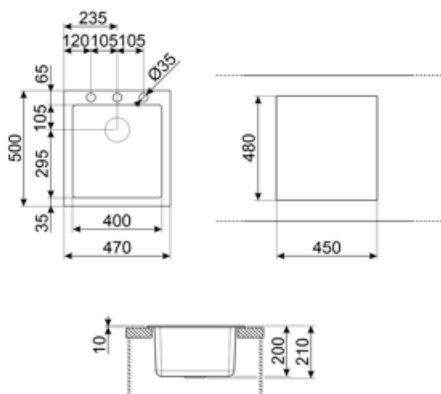

Accesorios Compatible



CB25MN

Single HPE chopping board to fit minimum radius bowls, black matt, measures 250 x 410 H 12 mm, dishwasher safe



COL19

St/Steel colander to fit MINIMUM radius mm bowl, measures 200 x 410 x 26 mm



COL36

St/steel colander for MINIMUM radius bowls, measures 370 x 410 x 30 mm



KITFD050

Triturador de residuos 0,5 HP, Motor: 1/2 caballo de potencia, Se adapta a todos los fregaderos con salida de residuos de 3 1/2"



KITFD100

Triturador de residuos 1 HP, Motor: 1/2 caballo de potencia, compatible con todos los fregaderos con salida de desagüe de 3 1/2".



CB28QU

Single HPL chopping board for minimum radius, oak, measures 280 x 418 H 12 mm



COL19H

St/Steel colander to fit MINIMUM radius mm bowl, measures 200 x 410 x 100 mm



KITDSQ

Soap dispenser chrome finishing with square knob 40x40 mm



KITFD075

Triturador de residuos 0,75 HP, Motor: 1/2 caballo de potencia, compatible con todos los fregaderos con salida de desagüe de 3 1/2".

Productos alternativos



VZ45CT



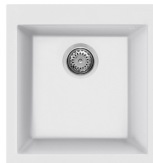







Color: Cemento



VZ45B

Color: Blanco

Symbols glossary

	Antibacterial		Antiscratch
	Tamaño del mueble base: Se requiere el tamaño del mueble base para la instalación del fregadero.		Indica la profundidad de la cubeta del fregadero
	Estándar: método de instalación, que se adapta fácilmente a cualquier tipo de cocina.		Fácil de limpiar
	High temperatures resistant		Impact resistant
	Resistente al choque térmico		UV protection, does not fade over time.

Benefit (TT)

Un solo seno para una mayor adaptabilidad, capacidad y optimización del espacio.

Un solo seno para una mayor adaptabilidad, capacidad y optimización del espacio.

Posibilidad de orificio para grifo

Posibilidad de incluir el orificio para la instalación directa del grifo sobre el fregadero, lo que permite una superficie más amplia y despejada.