

## VR12S50

Material del fregadero

Acero inoxidable

Tipología

Cubeta soldada

Número de cubetas

1

Código EAN

8017709308100



### Estética



Estética

Universal

Tipo de instalación

Filotop, Plato, Bajo encimera

Color

Acero inoxidable

Logo

Embutido

Acabado

Cepillado

Agujero para grifo /  
Agujero para grifo  
precortado

No agujero

Serie

Mira

	Tipología cubeta	Dimensiones cubeta , L x P x A (mm)	Profundidad cubeta (mm)	Radio angular cubeta	Rebosadero	Posición filtro	Dimensión filtro
Cubeta	Rayada	500 x 400 x 200	200	12	Sí, alineado	De pared	3.5"

### Características técnicas



Dimensiones del producto (mm) 201x541x441 mm

Altura desde encimera de la cocina 1 mm

Dimensiones hueco instalación sobre encimera (mm) 530x430 mm

Medida mueble empotrable 60, 80 cm

Dimensiones hueco instalación bajo encimera (mm) 500x400 mm

Número de ganchos 8  
Tipología ganchos Estándar + clip bajo encimera

Radio angular orificio de 12 mm  
empotrado

## Equipo accesorios incluidos



Equipo accesorios  
montaje

Cubeta, Sifón con conexión  
para lavavajillas, Ganchos  
montaje, Silicona

Kit desagüe integrado Sí

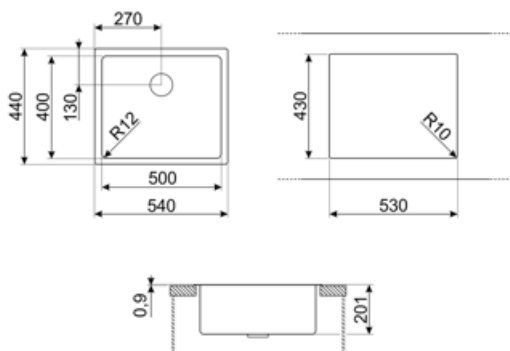

## Accesorios Compatible



### CB25MN

Single HPE chopping board to fit minimum radius bowls, black matt, measures 250 x 410 H 12 mm, dishwasher safe



### COL19

St/Steel colander to fit MINIMUM radius mm bowl, measures 200 x 410 x 26 mm



### COL36

St/steel colander for MINIMUM radius bowls, measures 370 x 410 x 30 mm



### CB28QU

Single HPL chopping board for minimum radius, oak, measures 280 x 418 H 12 mm



### COL19H







St/Steel colander to fit MINIMUM radius mm bowl, measures 200 x 410 x 100 mm



### KITPUSH

1 Bowl automatic pop up in AISI304 with push button ONLY for integrated waste kit bowls R12

## Symbols glossary

- |  |  |   |  |
|--|--|---|--|
|  | Tamaño del mueble base: Se requiere el tamaño del gabinete base para la instalación del fregadero.   |  | Indica la profundidad de la cubeta del fregadero   |
|  | Plano: modo de instalación del fregadero con borde plano que descansa discretamente sobre la encimera.   |  | Filotop: tipo de instalación que permite que la parte superior y el fregadero se integren perfectamente con la parte superior de la cocina.  |
|  | Undermount: cómo instalar el fregadero o la placa directamente debajo de la superficie de trabajo, lo que le permite aprovechar toda la superficie disponible. |  | A unique waste kit totally integrated with the sink gives an elegant effect and guarantees greater hygiene with the continuous surface allowing you to combine convenience with total safety during the food preparation. The new plug design is ergonomic and it's easier to extract. |
|  | On this sink it is not possible to install the waste disposal  |   |  |

---

## Benefit (TT)

---

**Un solo seno para una mayor adaptabilidad, capacidad y optimización del espacio.**

Un solo seno para una mayor adaptabilidad, capacidad y optimización del espacio.

### **Kit de desagüe enrasado integrado**

Kit de desagüe enrasado integrado para maximizar la eficiencia de tu cocina.

El kit de desagüe enrasado totalmente integrado en acero inoxidable garantiza higiene y seguridad durante la preparación de alimentos, además de aportar una apariencia elegante al fregadero.